

# 第36回 全日本バウンドテニス選手権大会 石川県予選

日時／平成30年1月14日（日）

会場／野々市市民体育館



主催／石川県バウンドテニス協会

後援／(株)北國新聞社

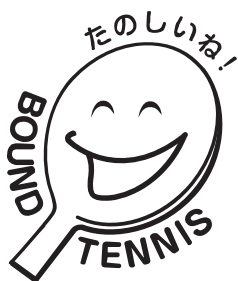

I.B.T.A

## ●大会役員

大会会長	安達 前	(石川県バウンドテニス協会 会長)
大会副会長	吉田 修	(石川県バウンドテニス協会 副会長)
	本多 悦夫	(石川県バウンドテニス協会 副会長)
	中川 康平	(石川県バウンドテニス協会 副会長)
大会参与	松村 理治	(石川県バウンドテニス協会 参与)
	小林 誠	(石川県バウンドテニス協会 参与)
	太田 臣宣	(石川県バウンドテニス協会 参与)
大会委員長	佐藤 進	(石川県バウンドテニス協会 副会長兼理事長)
大会副委員長	鍛冶 勝之	(石川県バウンドテニス協会 副理事長)

## ●競技役員

総務委員長	堀 孝治	(石川県バウンドテニス協会 事務局長)
総務副委員長	塚原 久美	(石川県バウンドテニス協会 事務局長次長)
運営委員長	屋宜 愛子	(石川県バウンドテニス協会 常任理事)
運営副委員長	田村 裕美	(石川県バウンドテニス協会 事務局長次長)
運営副委員長	上田 彰江	(石川県バウンドテニス協会 事務局長次長)
審判・競技委員長	鍛冶 勝之	(石川県バウンドテニス協会 副理事長)
大会運営委員	塚原 智 飯田 実 宮村 浩一 中田 渉	
	嶋田 絵美 堀 千恵子 平山美和子	
競技審判	参加選手	

## ●表彰

(A) 各種目1～3位まで、それぞれ賞状を授与する。

第35回 全日本バウンドテニス選手権大会

第3位 フリーの部 女子シングルス 平山 美和子

第13回 北信越ブロックバウンドテニス選手権大会

優勝 フリーの部 女子シングルス 嶋田 絵美

優勝 フリーの部 女子ダブルス 嶋田 絵美・高畠 淑子 組

以上の選手は推薦により第36回全日本バウンドテニス選手権大会に出場できるものとする。

◇ 第36回 全日本バウンドテニス選手権大会

開催期間：平成30年5月5日(土)～6日(日) 於：東京体育館

## ●スケジュール

○受付 8:20~

○開会式 9:00~	○閉会式
1. 役員・選手整列	1. 役員・選手整列
2. 開会宣言	2. 成績発表・表彰式
3. 挨拶	3. 閉会のことば
4. 選手宣誓	4. 役員・選手退場
5. 競技・審判上の注意	
6. 役員退場	
7. 準備体操	
8. 選手退場	

○競技開始 9:40~

## ●競技方法

### 競技種目

- |           |          |         |
|-----------|----------|---------|
| (A) フリーの部 | 男・女ダブルス  | (16才以上) |
| (B) ミドルの部 | 男・女ダブルス  | (45才以上) |
| (C) シニアの部 | 男・女ダブルス  | (60才以上) |
| (D) フリーの部 | 男・女シングルス | (16才以上) |
| (E) ミドルの部 | 男・女シングルス | (45才以上) |
| (F) シニアの部 | 男・女シングルス | (60才以上) |



### 競技方法

- (A) 試合は競技規則(平成29年4月1日現在)によるほか、次の事項により実施する。  
尚、「フェアプレイ事項」が競技規則に追加されたので、選手は十分留意して試合を行なうこと。
- (B) 試合は原則全種目トーナメント方式で行い(参加人数によりリーグ戦を行う場合もある)  
シニアの部は7ゲームマッチとする。
- (C) リーグ戦で勝率が同じ場合の順位決定は、次の順位による。  
(1) 得失ゲーム数差 (2) 得失ポイント数差 (3) 当該対戦結果
- (D) 出場選手は、試合開始予定時刻の5分前までにコートに集合のこと。  
(但しその前の試合があった場合、前試合終了後速やかにとする)
- (E) 試合中の選手が身体上の故障により試合を中断した場合は、同一試合1回限り、5分以内のタイムを認める。ただし、再度の故障による試合中断は、競技審判委員長と大会委員長が協議の上裁定する。
- (F) 審判は、参加選手が行い主催者側で指名する。

### 競技用具

- (A) コートは人工芝を使用する。
- (B) 用具は全て一般財団法人日本バウンドテニス協会が公認したものとする。

#### ※参加上の注意

1. 参加者は、事前に健康診断を受けること。
2. 競技上の事故については、主催者は応急処置のみを行い、主催者が加入する傷害保険の範囲内での補償をする。
3. 参加者は、別途傷害保険に加入することが望ましい。

●支部別参加者名簿

金沢市バウンドテニス協会

9名 平野 学 宮村 浩一 生垣 治 木村 愛 長尾 里香  
野崎佐和子 平野 香織 岡田 純子 越農 芳子

白山市バウンドテニス協会

21名 徳田 守 北野 秀則 佐藤 進 山下 祐生 塚原 智  
馬場 正治 青木 勝彦 畑中 豊明 茶谷由喜夫 馬場 正和  
平野 景子 河内 早苗 松木 清栄 塚原 久美 橋本 恵子  
徳田由喜子 中川 栄子 茶谷知恵子 桜谷 幸子 屋宜 愛子  
池田 智子

かほく市バウンドテニス協会

5名 飯田 実 中川 康平 高橋 巧 高井 一郎 杉本奈美恵

野々市市バウンドテニス協会

13名 鍛冶 勝之 村上 泰一 丸山 政彦 西谷 学 黒瀬千代子  
平山美和子 高畠 淑子 中嶋すみ枝 早川 文代 田村 裕美  
上田 彰江 杉林 郁美 炭谷 美樹

宝達志水町バウンドテニス協会

1名 堀 千恵子

スクーデリア川北

7名 中田 渉 滝川 拓明 喜多 政尚 原田 光夫 宮下 祥子  
白浜 祐子 中田香菜子

計 56名

◆男子 ダブルス フリー

1コート

	滝川・山下	飯田・村上	中田・馬場	結果	順位
1 滝川 拓明 山下 祐生		1-① ○ 5 - 2	1-③ ○ 5 - 3	2 - 0 10 - 5	1
2 飯田 実 村上 泰一	X 2 - 5		1-② ○ 5 - 3	1 - 1 7 - 8	2
3 中田 渉 馬場 正和	X 3 - 5	X 3 - 5		0 - 2 6 - 10	3

◆男子 ダブルス ミドル

2コート

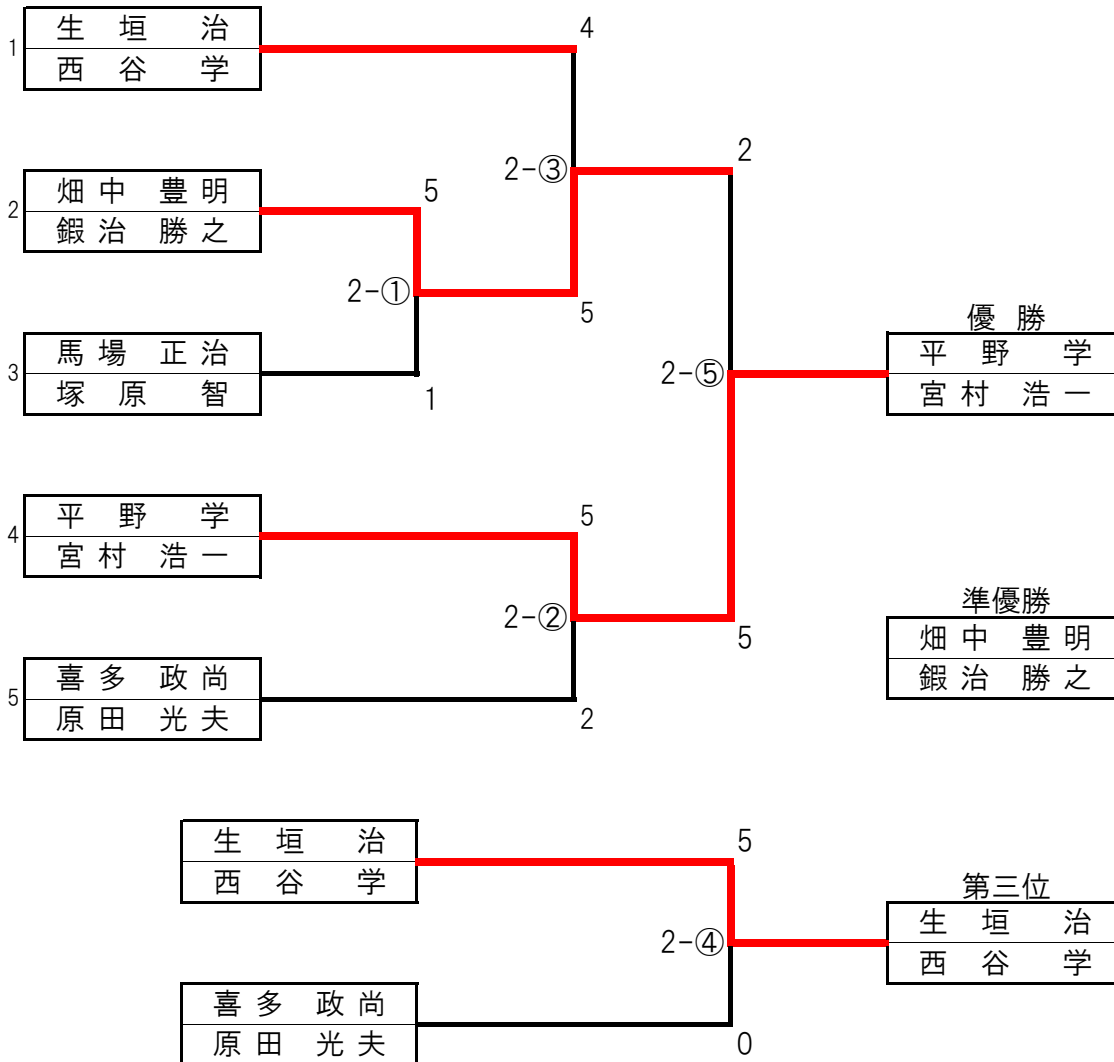

◆男子 ダブルス シニア 3コート

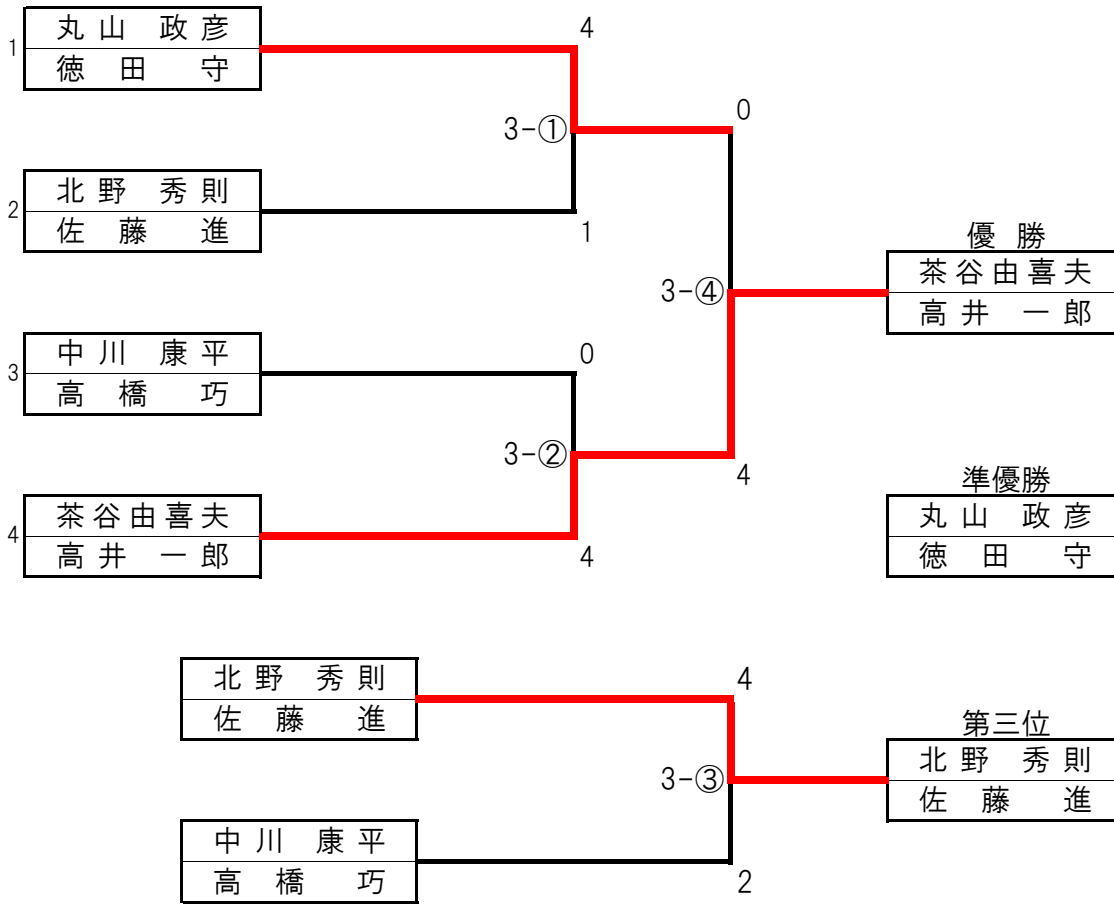

◆女子 ダブルス フリー 1・4コート

	平野・平山	木村・屋宜	長尾・中田	結果	順位
1	平野 香織 平山美和子	4-① ○	1-④ ○	2 - 0	1
		5 - 3	5 - 1	10 - 4	
2	木村 愛 屋宜 愛子	X	4-③ ○	1 - 1	2
		3 - 5	5 - 0	8 - 5	
3	長尾 里香 中田香菜子	X	X	0 - 2	3
		1 - 5	0 - 5	1 - 10	

◆女子 ダブルス ミドル

5・6コート

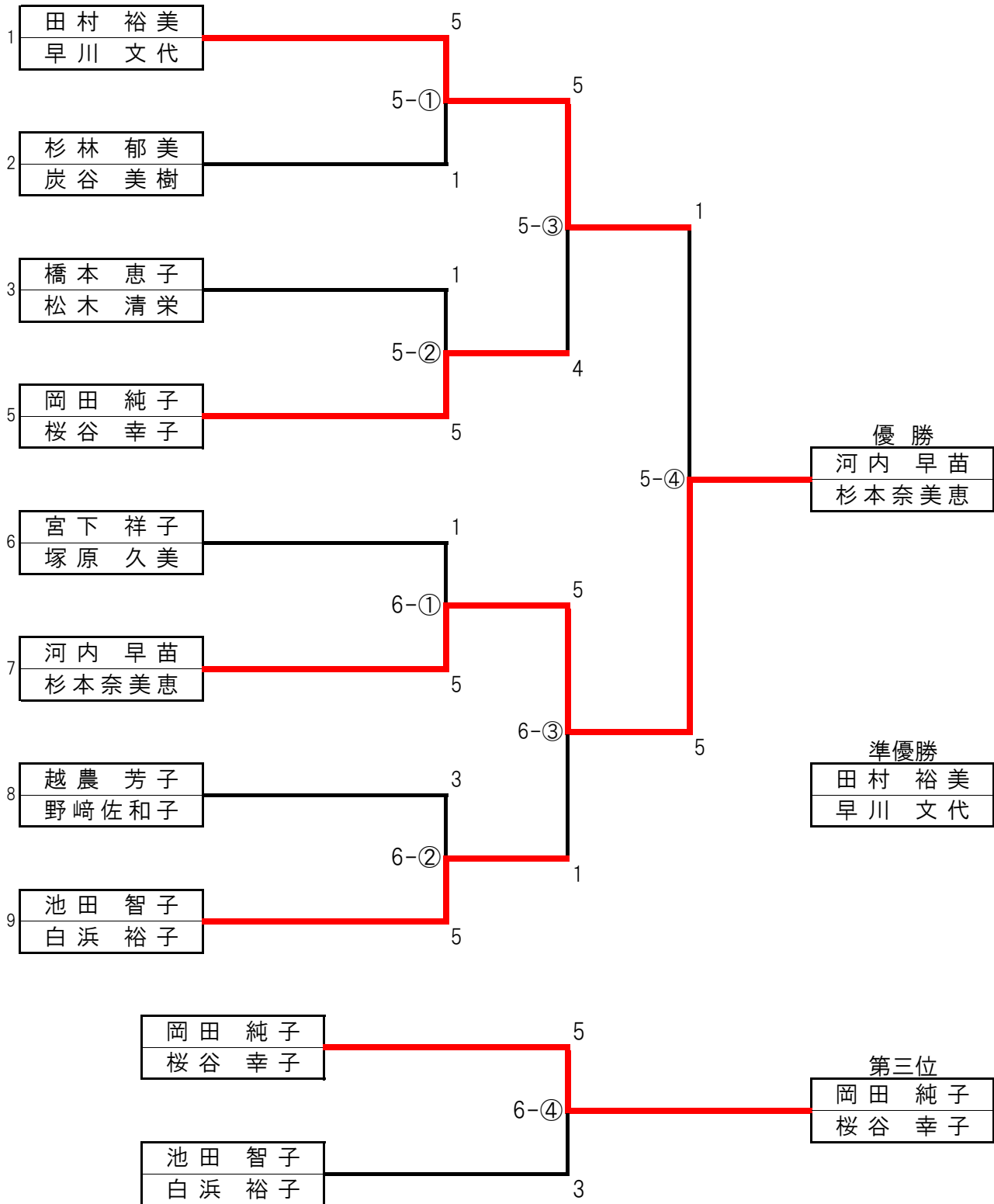

◆女子 ダブルス シニア

4コート

	黒瀬・中嶋	上田・平野	茶谷・中川	結果	順位
1 黒瀬千代子 中嶋 すみ枝		4-② X 2 - 4	4-⑤ ○ 4 - 2	1 - 1 6 - 6	2
2 上田 彰江 平野 景子	○ 4 - 2		4-④ ○ 4 - 1	2 - 0 8 - 3	1
3 茶谷知恵子 中川 栄子	X 2 - 4	X 1 - 4		0 - 2 3 - 8	3

◆男子 シングル フリー 1コート

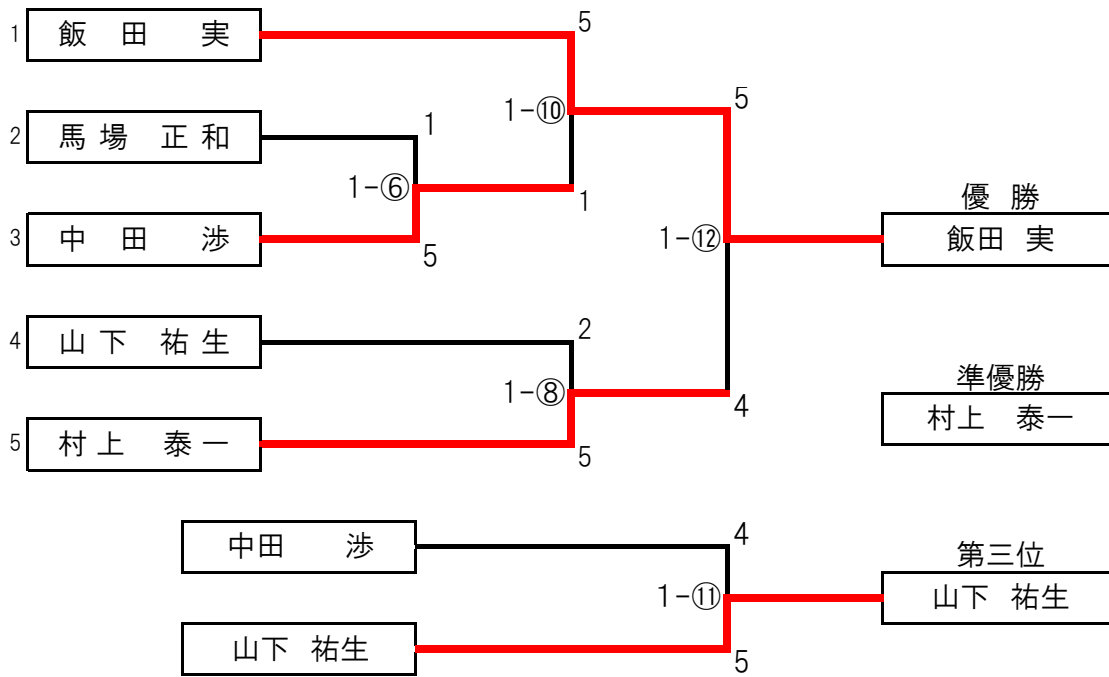

◆男子 シングル ミドル 1・2コート

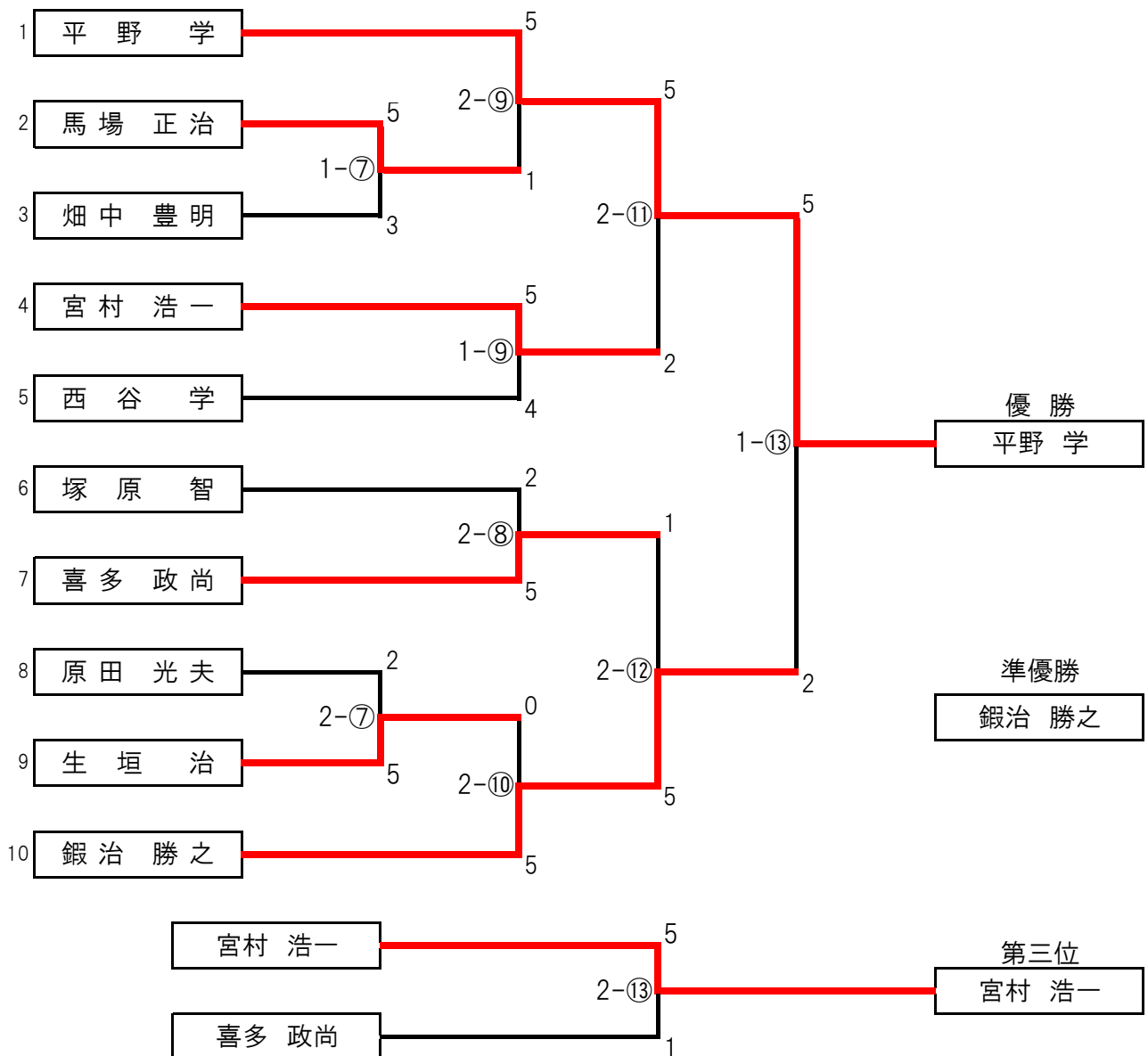



◆男子 シングル シニア 3コート

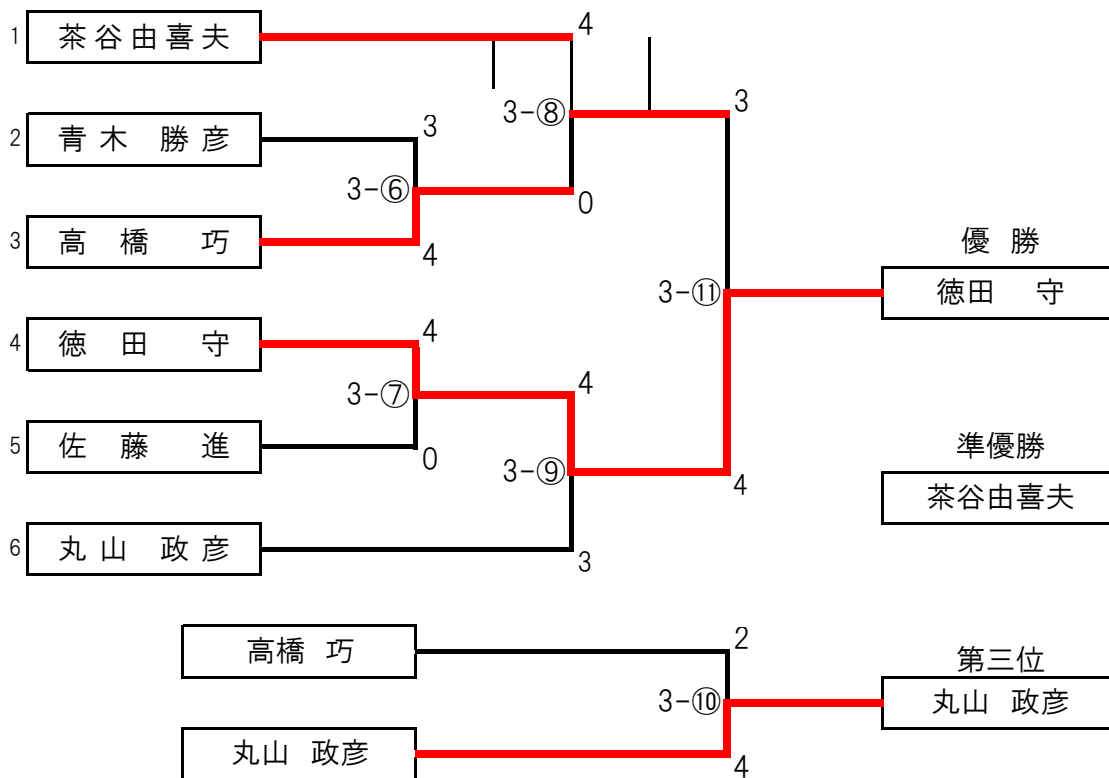

◆女子 シングル フリー 2・4コート

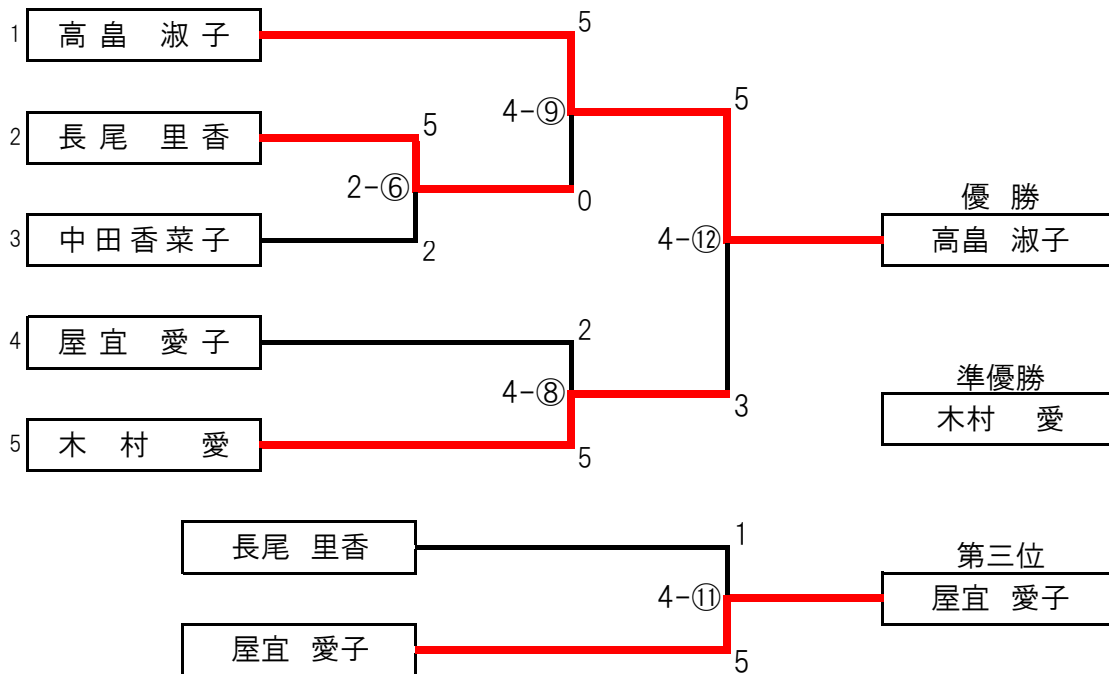

◆女子 シングル ミドル

4・5コート

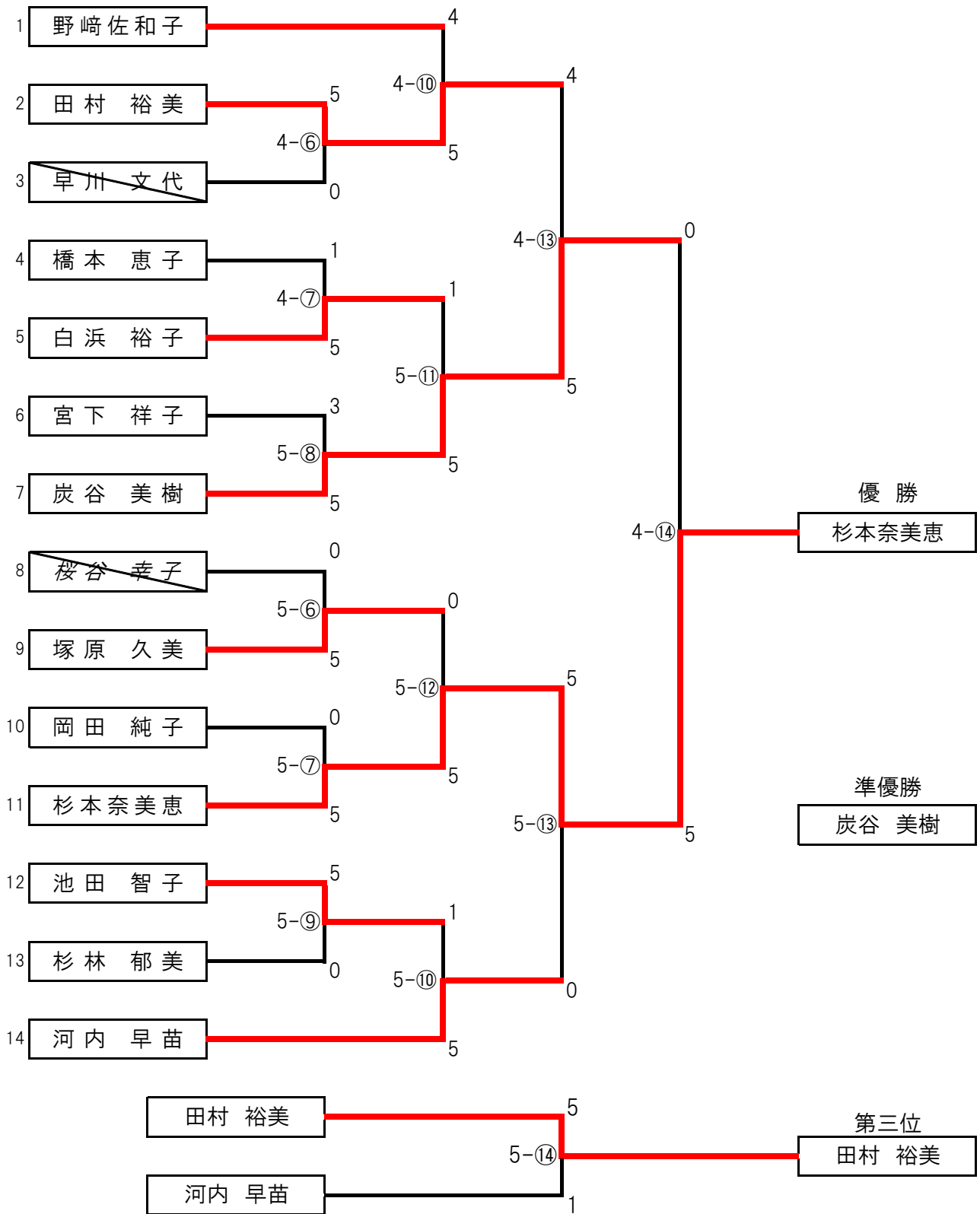

◆女子 シングル シニア

3・6コート

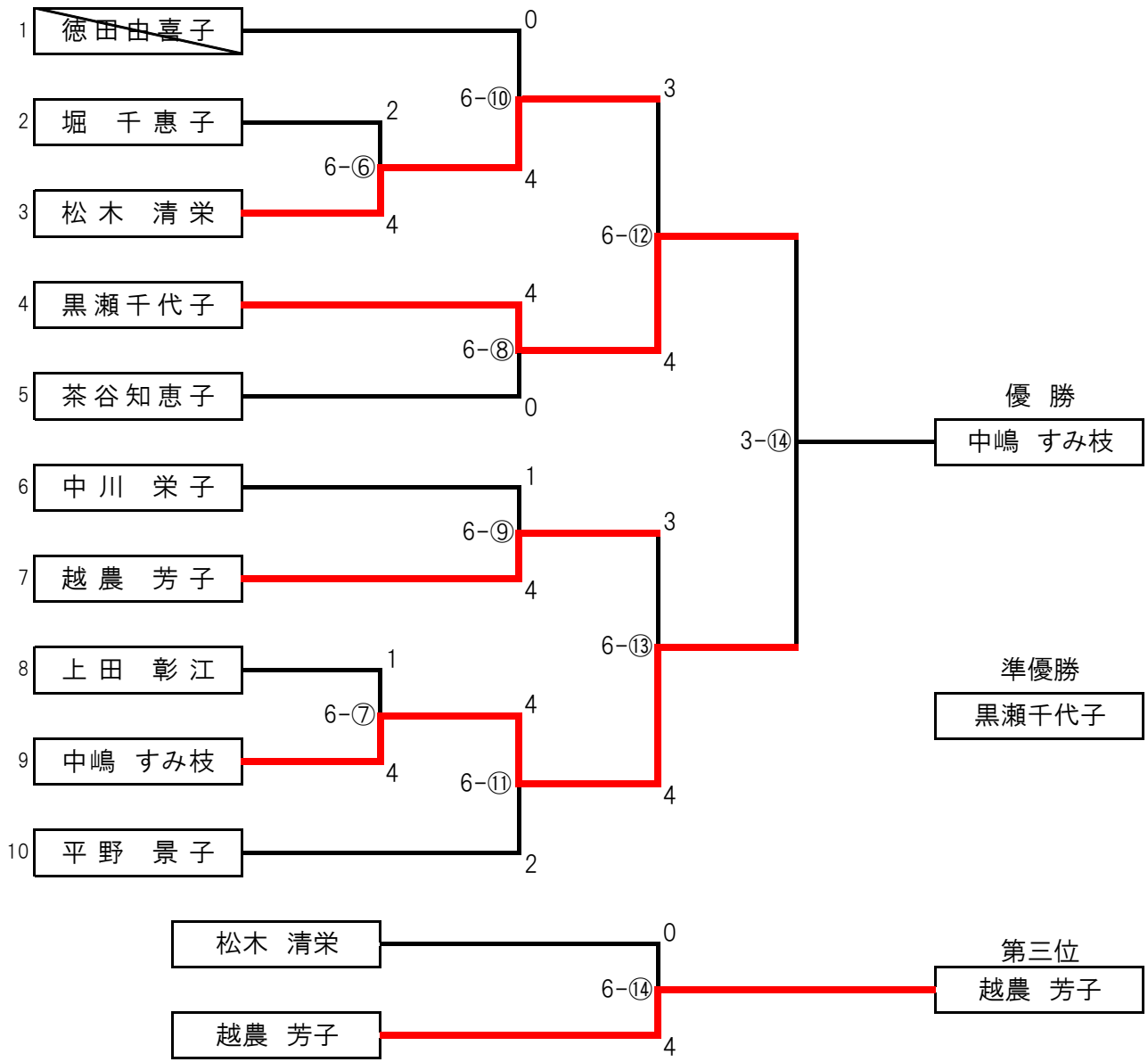

## 第36回 全日本バウンド選手権大会 石川県予選 結果一覧

男子 ダブルス フリー		
優 勝	滝川 拓明	山下 祐生
準優勝	飯 田 実	村上 泰一
第三位	中 田 渉	馬場 正和

男子 ダブルス ミドル		
優 勝	平 野 学	宮村 浩一
準優勝	畑中 豊明	鍛治 勝之
第三位	生 垣 治	西 谷 学

男子 ダブルス シニア		
優 勝	茶谷由喜夫	高井 一郎
準優勝	丸山 政彦	徳 田 守
第三位	北野 秀則	佐 藤 進

女子 ダブルス フリー		
優 勝	平野 香織	平山美和子
準優勝	木 村 愛	屋宜 愛子
第三位	長尾 里香	中田香菜子

女子 ダブルス ミドル		
優 勝	河内 早苗	杉本奈美恵
準優勝	田村 裕美	早川 文代
第三位	岡田 純子	桜谷 幸子

女子 ダブルス シニア		
優 勝	上田 彰江	平野 景子
準優勝	黒瀬千代子	中嶋すみ枝
第三位	茶谷知恵子	中川 栄子

男子 シングルス フリー		
優 勝	飯田 実	
準優勝	村上 泰一	
第三位	山下 祐生	

男子 シングルス ミドル		
優 勝	平野 学	
準優勝	鍛治 勝之	
第三位	宮村 浩一	

男子 シングルス シニア		
優 勝	徳田 守	
準優勝	茶谷由喜夫	
第三位	丸山 政彦	

女子 シングルス フリー		
優 勝	高畠 淑子	
準優勝	木村 愛	
第三位	屋宜 愛子	

女子 シングルス ミドル		
優 勝	杉本奈美恵	
準優勝	炭谷 美樹	
第三位	田村 裕美	

女子 シングルス シニア		
優 勝	中嶋すみ枝	
準優勝	黒瀬千代子	
第三位	越農 芳子	

【タイムテーブル】

競技種目
対戦相手
審判（主審・副審）

W-ダブルス戦/S-シングルス戦

	1コート	2コート	3コート	4コート	5コート	6コート
① 9:30~	男子 W フリー	男子 W ミドル 1回戦	男子 W シニア 1回戦	女子 W フリー	女子 W ミドル 1回戦	女子 W ミドル 1回戦
	滝川・山下 VS 飯田・村上	畑中・鍛冶 VS 馬場・塚原	丸山・徳田 VS 北野・佐藤	平野・平山 VS 木村・屋宜	田村・早川 VS 杉林・炭谷	宮下・塚原 VS 河内・杉本
	中田・馬場	生垣・西谷	中川・茶谷	長尾・中田	橋本・岡田	越農・池田
② 9:55~	男子 W フリー	男子 W ミドル 準決勝	男子 W シニア 1回戦	女子 W シニア	女子 W ミドル 1回戦	女子 W ミドル 1回戦
	飯田・村上 VS 中田・馬場	平野・宮村 VS 喜多・原田	中川・高橋 VS 茶谷・高井	黒瀬・中嶋 VS 上田・平野	橋本・松木 VS 岡田・桜谷	越農・野崎 VS 池田・白浜
	滝川・山下	2-①負	3-①負	茶谷・中川	5-①負	6-①負
③ 10:20~	男子 W フリー	男子 W ミドル 準決勝	男子 W シニア 3位決定	女子 W フリー	女子 W ミドル 準決勝	女子 W ミドル 準決勝
	滝川・山下 VS 中田・馬場	生垣・西谷 VS 2-①勝	3-①負 VS 3-②負	木村・屋宜 VS 長尾・中田	5-①勝 VS 5-②勝	6-①勝 VS 6-②勝
	飯田・村上	2-②負	3-②勝	平野・平山	5-②負	6-②負
④ 10:45~	女子 W フリー	男子 W ミドル 3位決定	男子 W シニア 決勝	女子 W シニア	女子 W ミドル 決勝	女子 W ミドル 3位決定
	平野・平山 VS 長尾・中田	2-②負 VS 2-③負	3-①勝 VS 3-②勝	上田・平野 VS 茶谷・中川	5-③勝 VS 6-③勝	5-③負 VS 6-③負
	木村・屋宜	2-①負	3-③負	黒瀬・中嶋	5-①負	6-①負
⑤ 11:10~		男子 W ミドル 決勝		女子 W シニア		
		2-②勝 VS 2-③勝		黒瀬・中嶋 VS 茶谷・中川		
		2-③負		上田・平野		
⑥ 11:35~	男子 S フリー 1回戦	女子 S フリー 1回戦	男子 S シニア 1回戦	女子 S ミドル 1回戦	女子 S ミドル 1回戦	女子 S シニア 1回戦
	馬場 VS 中田	長尾 VS 中田	青木 VS 高橋	田村 VS 早川	桜谷 VS 塚原	堀 VS 松木
	山下・村上	屋宜・木村	徳田・佐藤	橋本・白浜	岡田・杉本	上田・中嶋

昼食タイム

【タイムテーブル】

S-シングルス戦

	1コート	2コート	3コート	4コート	5コート	6コート
⑦ 12:30~	男子Sミドル 1回戦	男子Sミドル 1回戦	男子Sシニア 1回戦	女子Sミドル 1回戦	女子Sミドル 1回戦	女子Sシニア 1回戦
	馬場 VS 畑中	原田 VS 生垣	徳田 VS 佐藤	橋本 VS 白浜	岡田 VS 杉本	上田 VS 中嶋
	宮村・西谷	塚原・喜多	茶谷・3-⑥勝	田村・早川	宮下・炭谷	黒瀬・茶谷
⑧ 12:55~	男子Sフリー 準決勝	男子Sミドル 2回戦	男子Sシニア 準決勝	女子Sフリー 準決勝	女子Sミドル 1回戦	女子Sシニア 2回戦
	山下 VS 村上	塚原 VS 喜多	茶谷 VS 3-⑥勝	屋宜 VS 木村	宮下 VS 炭谷	黒瀬 VS 茶谷
	飯田・1-⑥勝	平野・2-⑦負	丸山・3-⑦勝	高島・2-⑥勝	池田・杉林	中川・越農
⑨ 13:20~	男子Sミドル 2回戦	男子Sミドル 2回戦	男子Sシニア 準決勝	女子Sフリー 準決勝	女子Sミドル 1回戦	女子Sシニア 2回戦
	宮村 VS 西谷	平野 VS 1-⑦勝	丸山 VS 3-⑦勝	高島 VS 2-⑥勝	池田 VS 杉林	中川 VS 越農
	1-⑦負・2-⑦負	鍛冶・2-⑦勝	3-⑥負・3-⑦負	2-⑥負・4-⑧負	河内・5-⑥負	徳田・6-⑥勝
⑩ 13:45~	男子Sフリー 準決勝	男子Sミドル 2回戦	男子Sシニア 3位決定	女子Sミドル 2回戦	女子Sミドル 2回戦	女子Sシニア 2回戦
	飯田 VS 1-⑥勝	鍛冶 VS 2-⑦勝	3-⑧負 VS 3-⑨負	野崎 VS 4-⑥勝	河内 VS 5-⑨勝	徳田 VS 6-⑥勝
	1-⑥負・1-⑧負	2-⑧負・2-⑨負	3-⑧勝・3-⑨勝	4-⑥負・4-⑦負	5-⑦負・5-⑧負	平野・6-⑦勝
⑪ 14:10~	男子Sフリー 3位決定	男子Sミドル 準決勝	男子Sシニア 決勝	女子Sフリー 3位決定	女子Sミドル 2回戦	女子Sシニア 2回戦
	1-⑧負 VS 1-⑩負	1-⑨勝 VS 2-⑨勝	3-⑧勝 VS 3-⑨勝	4-⑧負 VS 4-⑨負	4-⑦勝 VS 5-⑧勝	平野 VS 6-⑦勝
	1-⑧勝・1-⑩勝	1-⑨負・2-⑩負	3-⑦負・3-⑥負	4-⑧勝・4-⑨勝	5-⑨負・5-⑩負	6-⑨勝・6-⑩勝
⑫ 14:35~	男子Sフリー 決勝	男子Sミドル 準決勝		女子Sフリー 決勝	女子Sミドル 2回戦	女子Sシニア 準決勝
	1-⑧勝 VS 1-⑩勝	2-⑧勝 VS 2-⑩勝		4-⑧勝 VS 4-⑨勝	5-⑥勝 VS 5-⑦勝	6-⑧勝 VS 6-⑩勝
	1-⑧負・1-⑥負	2-⑨負・2-⑧負		4-⑧負・2-⑥負	4-⑩負・5-⑪負	6-⑥負・6-⑦負
⑬ 15:00~	男子Sミドル 決勝	男子Sミドル 3位決定		女子Sミドル 準決勝	女子Sミドル 準決勝	女子Sシニア 準決勝
	2-⑪勝 VS 2-⑫勝	2-⑪負 VS 2-⑫負		4-⑩勝 VS 5-⑪勝	5-⑩勝 VS 5-⑫勝	6-⑨勝 VS 6-⑪勝
	2-⑦負・1-⑦負	2-⑩負・1-⑨負		4-⑦負・4-⑥負	5-⑧負・5-⑦負	6-⑧負・6-⑨負
⑭ 15:25~			女子Sシニア 決勝	女子Sミドル 決勝	女子Sミドル 3位決定	女子Sシニア 3位決定
			6-⑫勝 VS 6-⑬勝	4-⑬勝 VS 5-⑬勝	4-⑬負 VS 5-⑬負	6-⑫負 VS 6-⑬負
			6-⑩負・6-⑧負	5-⑪負・5-⑫負	5-⑩負・4-⑩負	6-⑪負・6-⑨負
集 計						